



WELD THE WORLD

POWER PULSE DIGITAL 405d POWER PULSE DIGITAL 505d

Guide d'utilisation

FRANÇAIS

Traduction des instructions originales



Cod. 006.0001.2140
08/02/2019 V.2.0

WELDA
LASSEN | MACHINES | GEREEDSCHAP



Antwerpsesteenweg 949 9041 Gent - Oostakker
info@welda.be T +32 (0)9 355 74 26
www.welda.be F +32 (0)9 355 92 01







SOMMAIRE

1	AVANT-PROPOS	4
1.1	PRÉSENTATION	5
2	INSTALLATION	6
2.1	CONNEXION AU RESEAU ÉLECTRIQUE	6
2.2	PANNEAU FRONTAL	6
2.3	PANNEAU ARRIÈRE	7
3	INTERFACE UTILISATEUR	8
4	DONNÉES TECHNIQUES	8
5	SCHÉMA ÉLECTRIQUE	10
5.1	POWER PULSE 405d/505d→WF-205 CABLE	10
5.2	POWER PULSE 405d/505d	11
6	PIÈCES DE RECHANGE	16

1 AVANT-PROPOS

 	IMPORTANT !
<p><i>La présente documentation est à remettre à l'utilisateur avant l'installation et la mise en service de l'appareil.</i></p> <p><i>Lire le mode d'emploi "dispositions générales d'utilisation" fourni séparément avant l'installation et la mise en service de l'appareil.</i></p> <p><i>La signification des symboles utilisés dans ce manuel et les avertissements relatifs sont reportés dans le manuel "dispositions générales d'utilisation".</i></p> <p><i>A défaut de manuel "dispositions générales d'utilisation", il est indispensable d'en demander une copie au revendeur ou au producteur.</i></p> <p><i>Conserver la documentation pour les besoins futurs.</i></p>	

LÉGENDE

	DANGER !
<i>Ce graphique indique un danger mortel ou de graves lésions.</i>	
	ATTENTION !
<i>Ce graphique indique un risque de lésions ou de dommages matériels.</i>	
	PRUDENCE !
<i>Ce graphique indique une situation potentiellement dangereuse.</i>	
	INFORMATION !
<i>Ce graphique indique une information importante pour le bon déroulement des opérations.</i>	

- ➡ Le symbole indique une action se vérifiant automatiquement suite à l'action effectuée au préalable.
- ① Le symbole indique une information supplémentaire ou renvoie à une autre section du manuel dont certaines informations y sont liées.
- § Le symbole indique le renvoi à un chapitre.
- *1 Le symbole renvoie à la note numérotée relative.

REMARQUES

Les images contenues dans ce manuel sont fournies à titre indicatif et peuvent être différentes des appareils proprement dits.

1.1 PRÉSENTATION

Power Pulse 405d-505d est un générateur de courant pour le soudage.
Il permet le soudage MIG/MAG lorsqu'il est couplé à un chariot dévidoir.

Ventilateur. Le ventilateur est allumé seulement pendant le soudage, à la fin duquel il reste allumé pour un temps établi selon les conditions de soudage.

Le ventilateur est de toute façon contrôlé par des senseurs thermiques prévus à cet effet et qui garantissent un refroidissement correct de la soudeuse.

Accessoires/dispositifs auxiliaires pouvant être reliés à l'appareil :

- Chariot porte-générateur pour configuration multifonction (MIG/MAG).
- Refroidisseur à liquide pour les torches MIG/MAG.
- Chariot dévidoir.

Pour la liste mise à jour des accessoires et des dernières nouveautés disponibles, s'adresser au vendeur.

2 INSTALLATION



DANGER ! **Levage et positionnement**

Lire les avertissements signalés par les symboles suivants dans les "Dispositions générales d'utilisation".

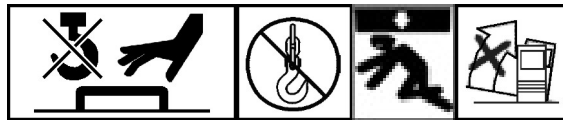

2.1 CONNEXION AU RESEAU ÉLECTRIQUE

Les caractéristiques du réseau d'alimentation auquel doit être connecté l'appareil sont données dans le chapitre «DONNÉES TECHNIQUES».

La machine peut être connectée aux moto-générateurs, pourvu qu'ils présentent une tension stabilisée. Toute opération de connexion/déconnexion parmi les dispositifs doit être effectuée lorsque la machine est hors service.

2.2 PANNEAU FRONTAL

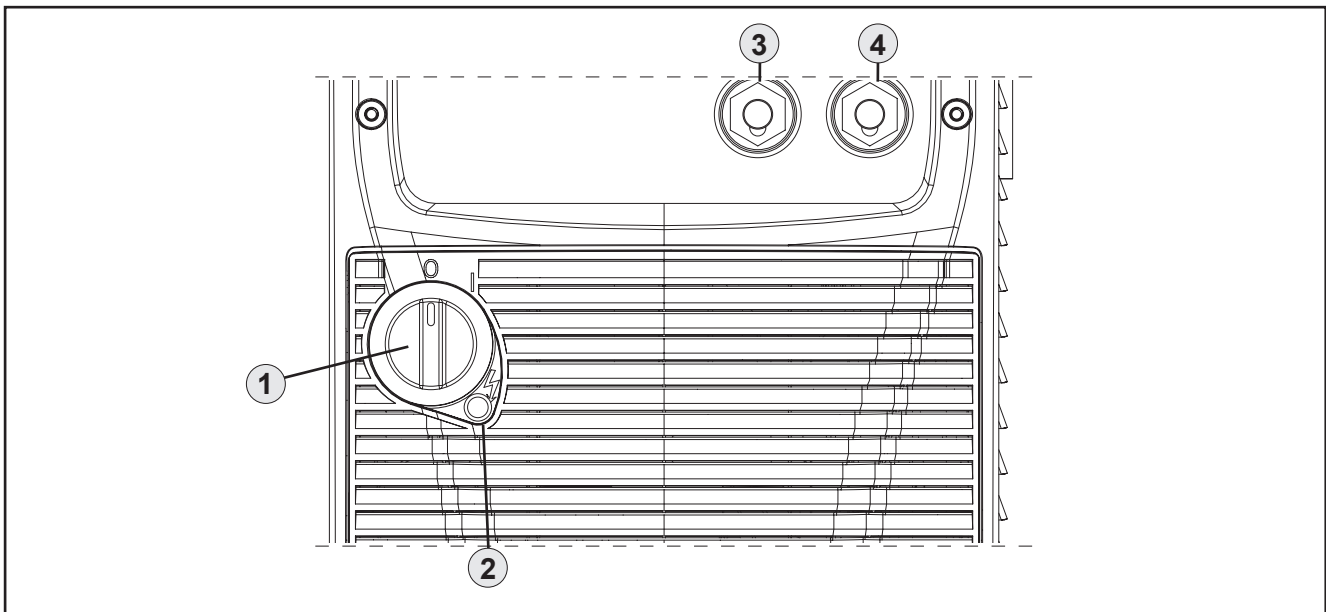

- Interrupteur pour la mise hors tension et sous tension du générateur [Part. 1].
- Diode d'activation de protection de réseau [Part. 2].
- Prise de soudage polarité négative [Part. 3].
- Prise de soudage polarité positive [Part. 4].

2.3 PANNEAU ARRIÈRE

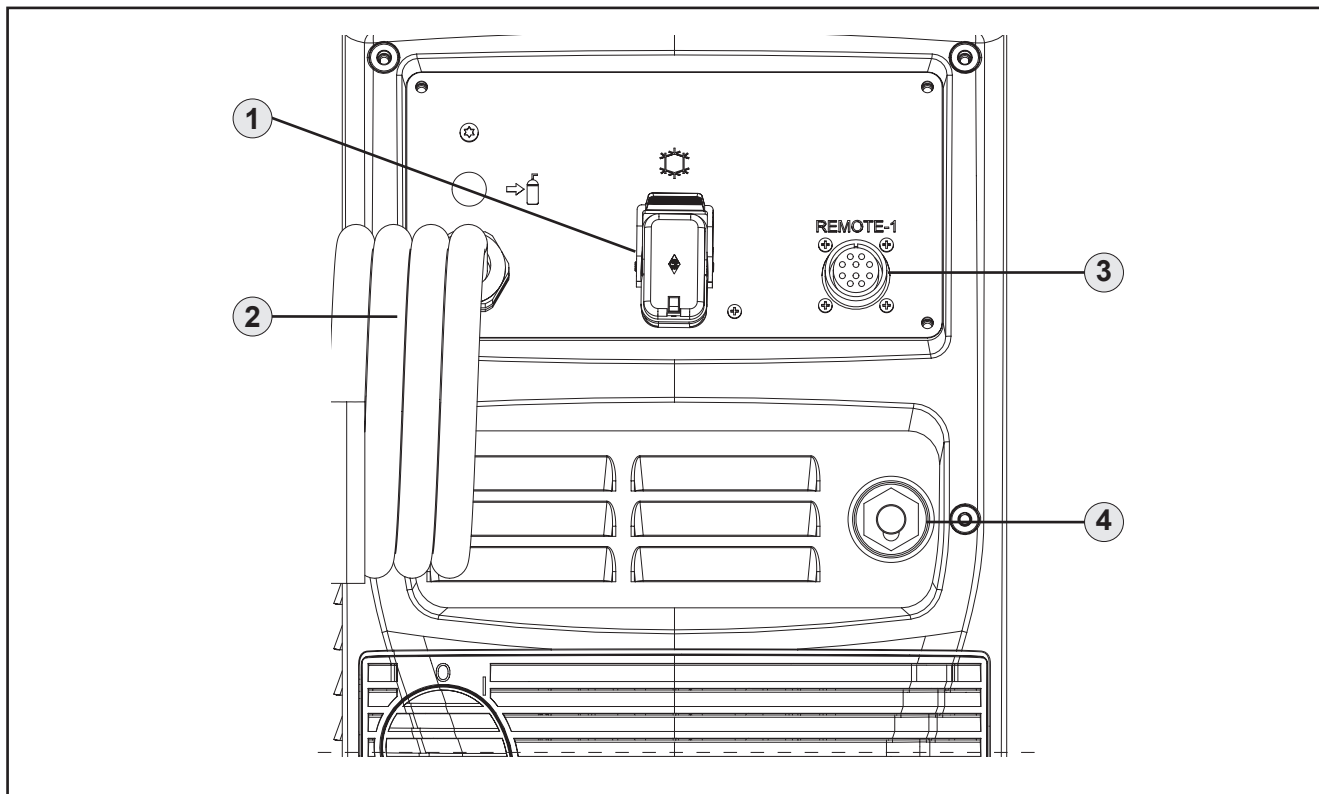

- Connecteur pour alimenter le groupe de refroidissement [Part. 1].
 - Tension : 400 V a.c.
 - Intensité émise : 1.0 A
 - Indice de protection IP : IP20 (bouchon ouvert) / IP66 (bouchon fermé)



DANGER !
Danger tension !

Si aucun appareil n'est branché à la prise, maintenir le couvercle toujours fermé

- Câble d'alimentation [Part. 2].
 - Longueur totale (partie externe) : 4.3 m
 - Numéro et section conducteurs : 4 x 4 mm²
 - Type de fiche : non fournie
- Connecteur de faisceau de câbles pour le branchement du générateur à l'unité à distance [Part. 3].
- Prise pour le branchement du câble d'alimentation entre le générateur et le dispositif à distance [Part. 4].



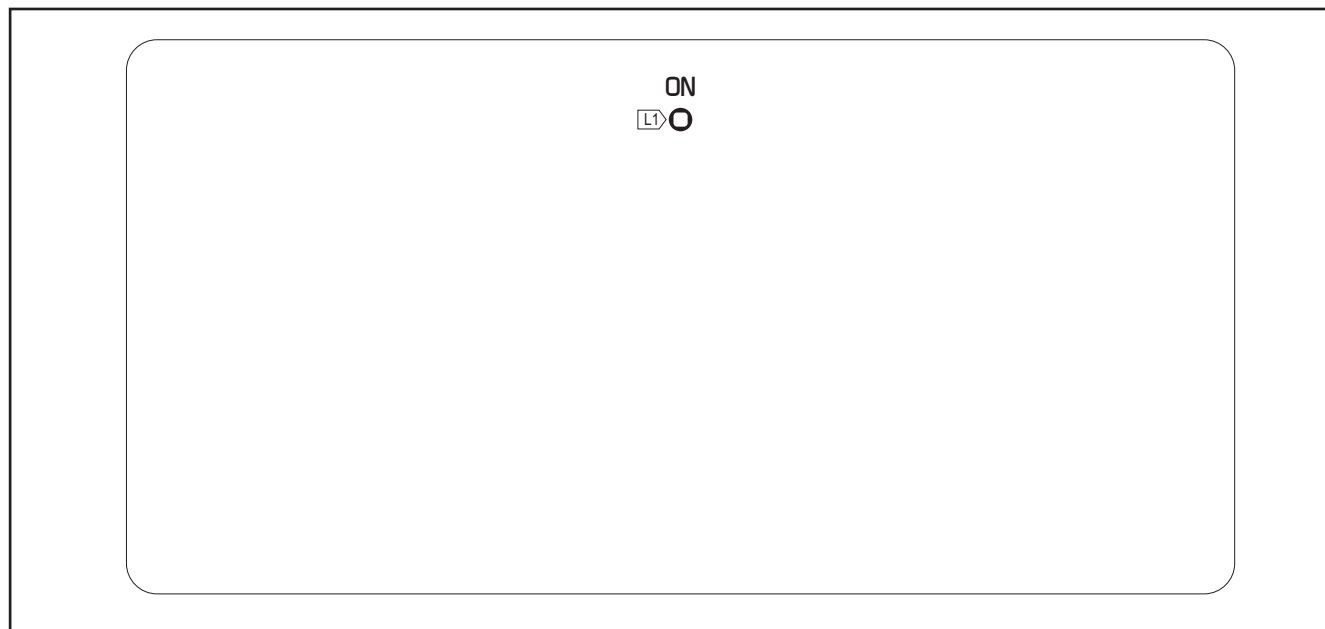

3 INTERFACE UTILISATEUR

Power Pulse 405d - Power Pulse 505d



SIGLE	SYMBOLE	DESCRIPTION
L1	ON	L'allumage indique que les prises de sortie sont sous tension.

4 DONNÉES TECHNIQUES

Directives appliquées	Déchets d'équipements électriques et électroniques (DEEE)
	Compatibilité électro-magnétique (EMC)
	Basse tension (LVD)
	Limitation de l'utilisation de certaines substances dangereuses (RoHS)
Réglementations de fabrication	EN 60974-1 ; EN 60974-10 Class A
Marquages de conformité	 Appareil conforme aux directives européennes en vigueur
	 Appareil utilisable en environnements à fort risque de décharge électrique
	 Appareil conforme à la directive DEEE
	 Appareil conforme à la directive RoHS
Tension d'alimentation	3 x 400 Va.c. ± 15 % / 50-60 Hz
Protection du réseau	30 A 500 V Retarde
Zmax	Conforme à EN 61000-3-12 Branchement non conditionné au réseau d'alimentation
Dimensions (L x P x H)	1160 x 670 x 1420 mm
Poids	42.8 kg
Classe d'isolation	H
Degré de protection	IP23
Refroidissement	AF : Refroidissement par air forcé (avec ventilateur)

Power Pulse 405d

	MIG/MAG	☐ Caractéristique plate
Mode de soudage		MIG/MAG
Plage de réglage de l'intensité et de la tension		10 A / 14.5 V 400 A / 34.0 V
Courant de soudage / Tension de travail	50% (40° C)	-
	60% (40° C)	-
	100% (40° C)	400 A / 34.0 V
Puissance maximum absorbée	50% (40° C)	-
	60% (40° C)	-
	100 % (40° C)	16.0 kVA – 15.2 kW
Courant d'alimentation absorbé maximal	50% (40° C)	-
	60% (40° C)	-
	100 % (40° C)	22.9 A
Courant d'alimentation effectif maximal	50% (40° C)	-
	60% (40° C)	-
	100 % (40° C)	22.9 A
Tension à vide (U0)		60 V

Power Pulse 505d

	MIG/MAG	☐ Caractéristique plate
Mode de soudage		MIG/MAG
Plage de réglage de l'intensité et de la tension		10 A / 14.5 V 500 A / 39.0 V
Courant de soudage / Tension de travail	50% (40° C)	500 A / 39.0 V
	60% (40° C)	450 A / 36.5 V
	100% (40° C)	400 A / 34.0 V
Puissance maximum absorbée	50% (40° C)	23.1 kVA – 22.0 kW
	60% (40° C)	19.6 kVA – 18.6 kW
	100 % (40° C)	16.0 kVA – 15.2 kW
Courant d'alimentation absorbé maximal	50% (40° C)	33.0 A
	60% (40° C)	28.2 A
	100 % (40° C)	22.9 A
Courant d'alimentation effectif maximal	50% (40° C)	23.3 A
	60% (40° C)	21.8 A
	100 % (40° C)	22.9 A
Tension à vide (U0)		60 V

5 SCHÉMA ÉLECTRIQUE

5.1 POWER PULSE 405d/505d → WF-205 CABLE

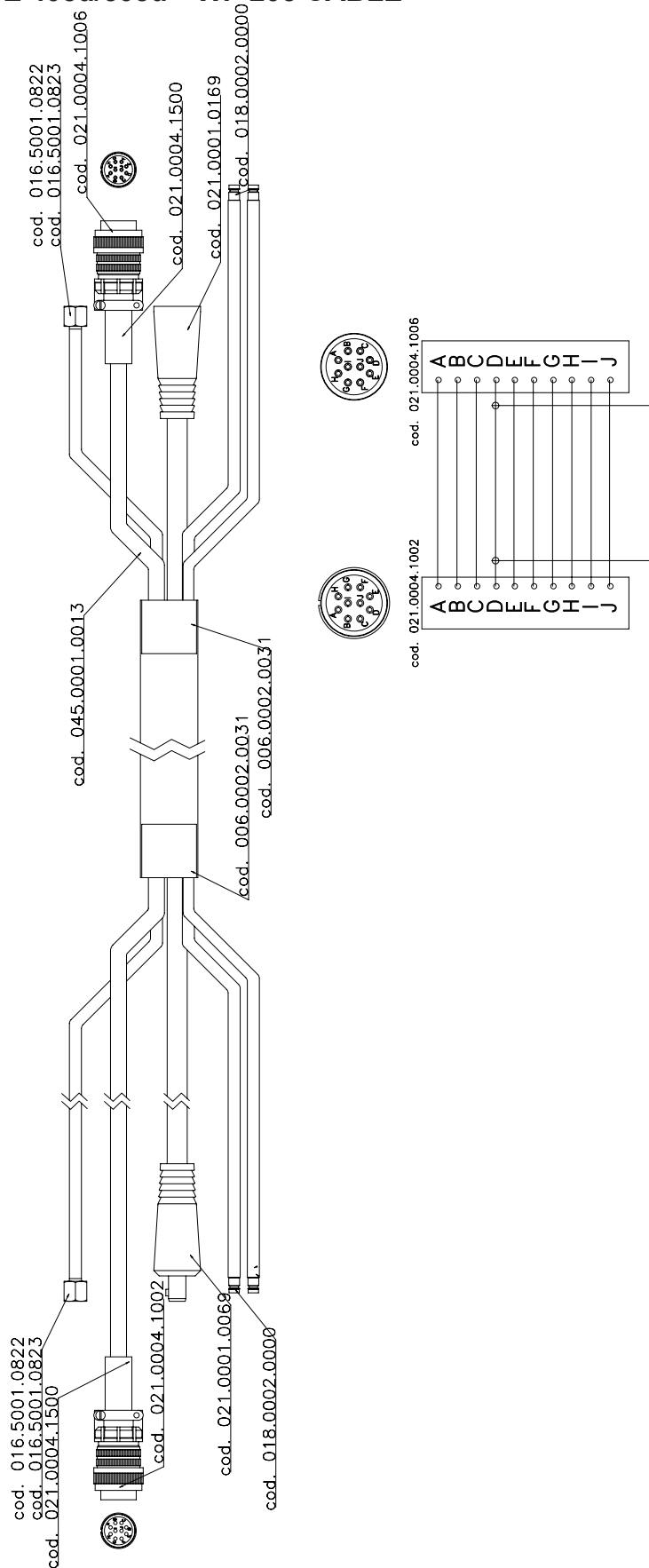

5.2 POWER PULSE 405d/505d

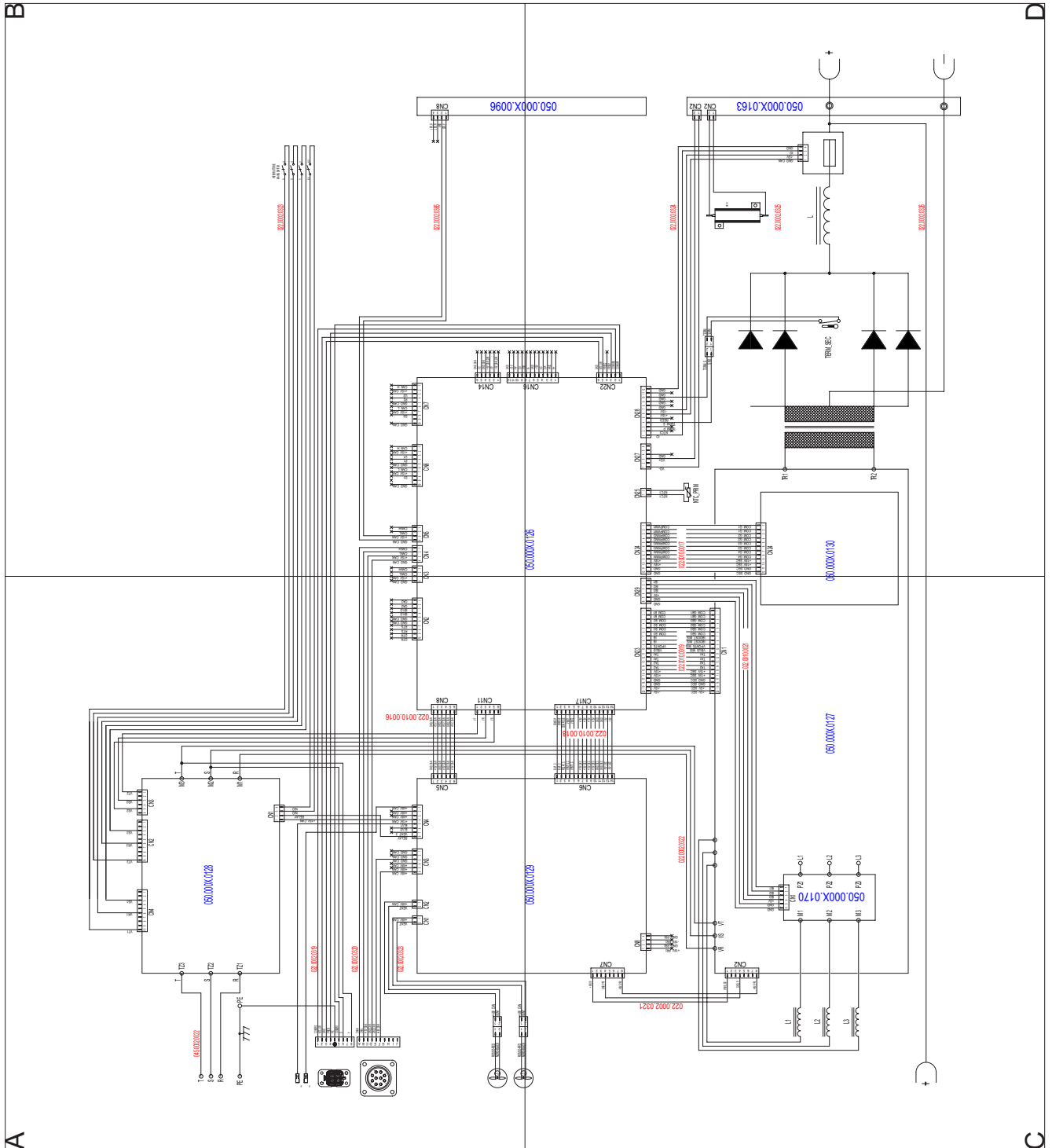

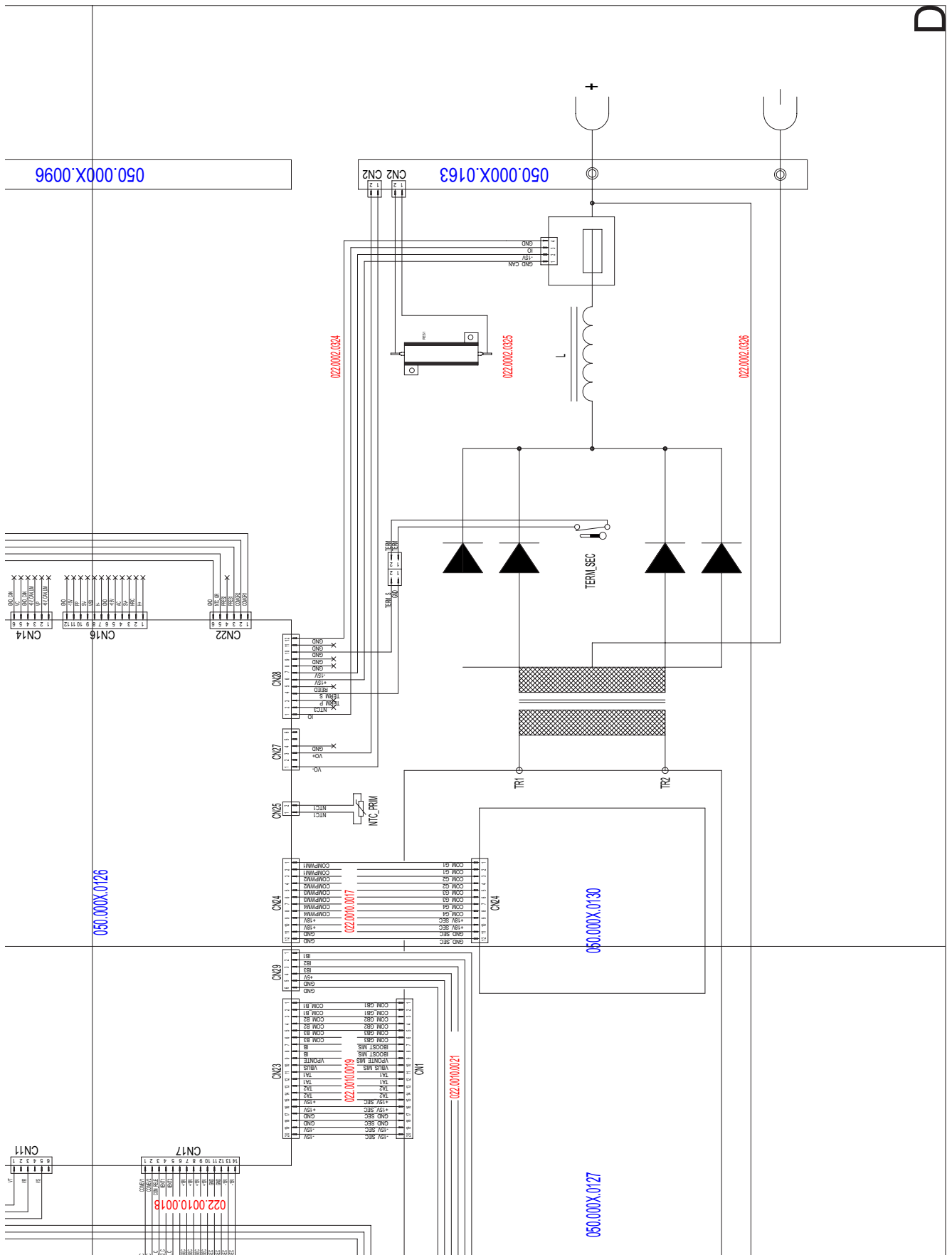

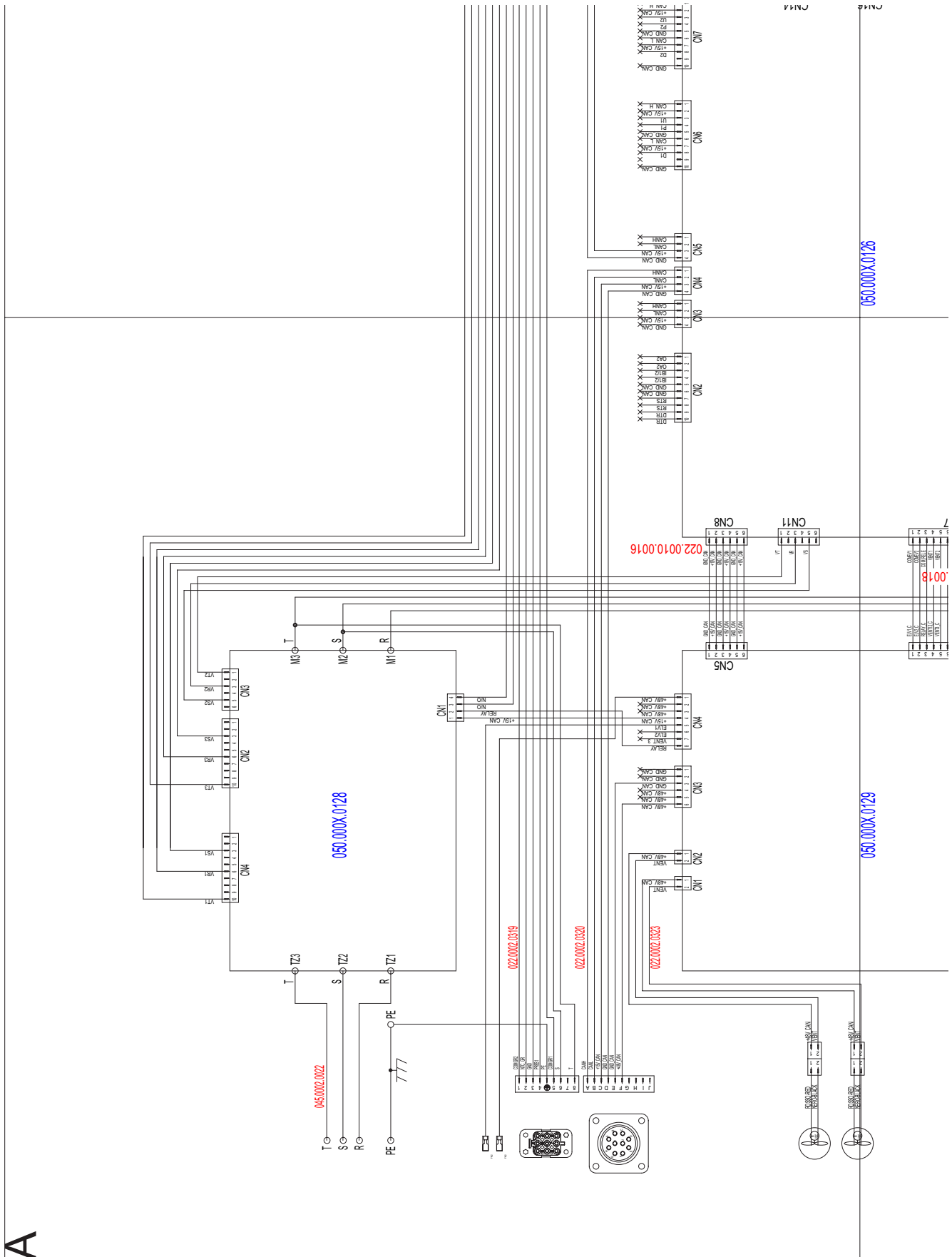

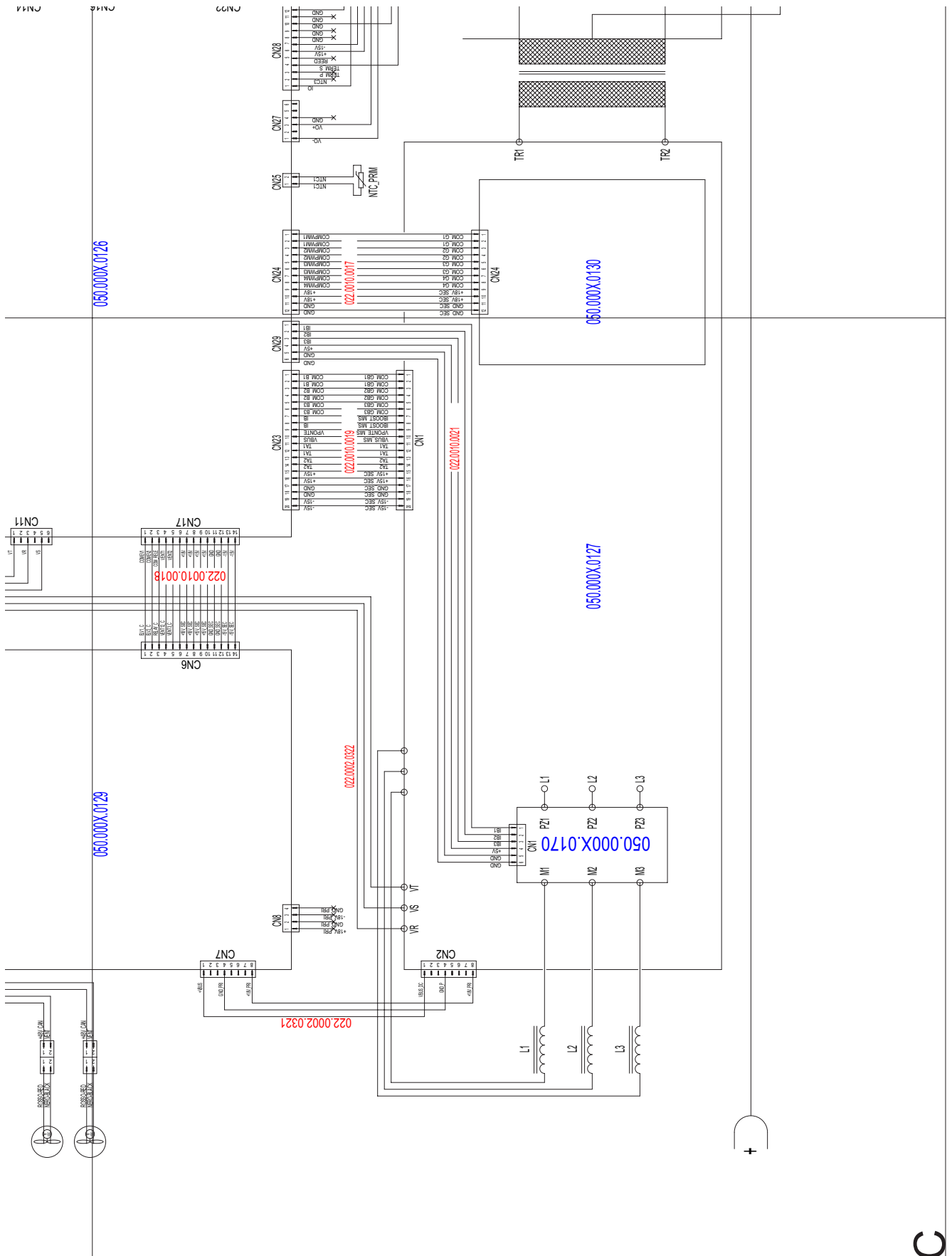

6 PIÈCES DE RECHANGE

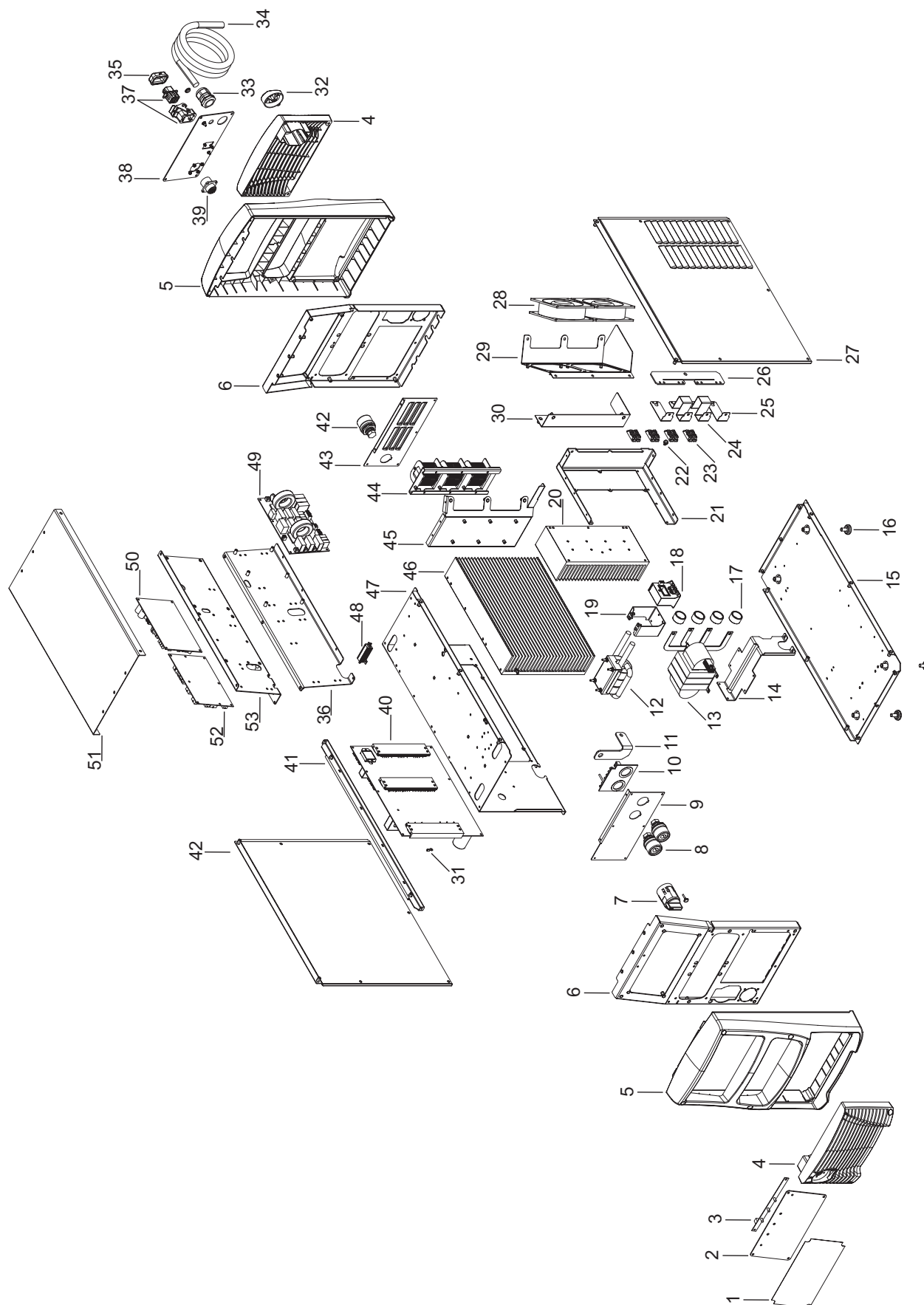

N°	CODE	DESCRIPTION
1	013.0023.0701	FRONT PANEL LABEL
2	013.0000.8044	FRONTAL PANEL PLATE
3	050.0002.0096	LED BOARD
4	012.0007.0020	PLASTIC LOUVRE
5	012.0007.0010	FRONT PLASTIC
6	011.0013.0021	FRONT PLATE
7	040.0001.0016	THREE-POLE SWITCH
8	021.0001.0279	OUTPUT SOCKET
9	011.0013.0163	FRONT SOCKETS PANEL
10	050.0003.0163	OUTPUT FILTER BOARD
11	045.0006.0113	TRASF/Socket COPPER BRACKET
12	044.0004.0029	OUTPUT INDUCTOR
13	042.0003.0051	POWER TRANSFORMER
14	011.0013.0159	POWER TRANSFORMER SUPPORT PLATE
15	011.0013.0150	LOWER COVER
16	016.0009.0003	RUBBER FOOT
17	043.0002.0676	EMI TOROID
18	041.0004.0052	HALL EFFECT SENSOR
19	011.0013.0161	HALL SUPPORT PLATE
20	015.0001.0023	HEAT SINK 19X36X162
21	011.0013.0153	SEPARATION PLATE (1)
22	040.0003.1007	THERMAL CUT-OUT
23	032.0002.2403	ISOTOP DIODE
24	045.0006.0112	LONG COPPER BRACKET
25	045.0006.0111	SHORT COPPER BRACKET
26	045.0006.0110	OUTPUT COPPER BRACKET
27	011.0001.1141	RIGHT COVER
28	003.0002.0017	FAN
29	011.0013.0157	INTERNAL FAN SUPPORT
30	011.0013.0156	SEPARATION PLATE (2)
31	040.0003.1010	THERMAL CUT-OUT
32	012.0007.0040	CAP
33	045.0000.0017	CABLE CLAMP
34	045.0002.0022	SUPPLY CABLE
35	021.0013.0014	ILME CONNECTOR CAP
36	011.0013.0160	RIGHT SUPPORT BOARD PLATE
37	022.0002.0319	CU SUPPLY CABLE
38	013.0000.7010	REAR PANEL
39	022.0002.0320	10 PIN CONNECTOR CABLE
40	050.0003.0127	COMPLETE POWER BOARD
41	011.0013.0037	COVER PANEL SUPPORT PLATE
42	011.0001.0911	LEFT COVER
43	011.0013.0162	REAR SOCKETS PANEL
44	044.0004.0030	INPUT INDUCTOR

N°	CODE	DESCRIPTION
45	011.0013.0152	TUNNEL SUPPORT PLATE
46	015.0001.0022	HEAT SINK 17X37.3X162
47	011.0013.0151	TUNEL PLATE
48	030.0017.2200	RESISTOR
49	050.0003.0128	MAINS FILTER BOARD
50	050.0004.0129	SUPPLIES BOARD
51	011.0001.0901	UPPER COVER
52	050.0001.0126	405d CONTROL BOARD
52	050.0002.0126	505d CONTROL BOARD
53	011.0013.0158	LEFT SUPPORT BOARD PLATE





WELD THE WORLD

